

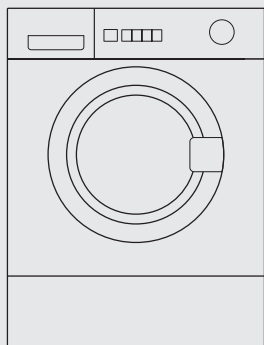

Стиральная машина



ru Правила пользования
и инструкция по
установке и подключению



Household Appliances

Содержание

Правила пользования

Указания по технике безопасности	4
Панель управления	6
Перед первой стиркой	7
Подготовка, сортировка и загрузка белья	8
Подготовка белья	8
Сортировка белья	8
Степени загрязнения	9
Загрузка белья	10
Моющие средства и средства по уходу за бельем	11
Дозировка моющего средства	11
Загрузка моющего средства и средств по уходу за бельем	12
Программы и функции	13
Ручка выбора программ	13
Ручка выбора числа оборотов центрифуги	16
Дополнительные функции-Кнопки	17
Стирка	19
Изменение программы	20
Прерывание программы	20
После стирки	21
Выгрузка белья	21
Сигнал	22
Специальные функции	23
Замачивание	23
Подкрахмаливание	24
Чистка и уход	25
Чистка корпуса, панели управления и подающих шлангов	25
Чистка барабана машины	25
Очистка машины от накипи	25
Чистка кюветы для моющих средств .	26
Проведите чистку помпы	27

Чистка фильтра в системе подачи воды	29
Помощь при появлении небольших неполадок	30
Индикация неисправности	31
Параметры расхода	36
Служба сервиса	37
Установка, подключение и транспортировка	39
Указания по технике безопасности ...	39
Замена экспликаций	40
Удаление транспортных креплений ...	40
Установка машины	41
Подключение воды	42
Выравнивание машины	43
Электроподключение	44
Транспортировка машины, например, при переезде	45
Гарантия на систему Аква-стоп	46
Обзор программ стирки	47
Краткая инструкция	48

Инструкция по установке и подключению

Дополнение

Прочтите, пожалуйста, внимательно данную инструкцию по установке и эксплуатации, а также прочую информацию, имеющуюся в комплекте поставки стиральной машины, и поступайте согласно указаниям, приведенным в этой документации.

Сохраните, пожалуйста, всю документацию, касающуюся Вашей стиральной машины, для дальнейшего использования или для передачи следующему владельцу стиральной машины в случае ее продажи.

Указания по технике безопасности

Ваша стиральная машина предназначена для

- использования в домашнем хозяйстве,
- для стирки текстильных изделий, пригодных для машинной стирки, в растворе моющего средства,
- с использованием холодной питьевой воды и обычных, имеющих в продаже моющих средств и средств по уходу за бельем, пригодных для использования в стиральных машинах.

Никогда не оставляйте детей без присмотра поблизости от стиральной машины.

Не подпускайте домашних животных близко к машине.

Никогда не вставляйте и не извлекайте штепсельную вилку из розетки влажными руками.

Штепсельную вилку следует извлекать из розетки, взявшись за ее корпус, а не за сетевой шнур.

Если стирка выполняется при повышенной температуре, то не следует прикасаться к дверце загрузочного люка.

Осторожно при сливе горячего раствора моющего средства.

Никогда не вставляйте на стиральную машину. Никогда не облакачивайтесь на открытую дверцу загрузочного люка.

⚠ Существует опасность удушья!

Ни в коем случае не позволяйте детям играть с упаковкой. Они могут задохнуться, запутавшись в упаковочной пленке или закрывшись в картонной коробке.

⚠ Это опасно для жизни!

Извлеките, пожалуйста, из розетки вилку отслужившей свой срок стиральной машины. Затем отрежьте сетевой шнур вместе с вилкой. Сломайте, пожалуйста, замок стиральной машины. В этом случае играющие дети не смогут запереться в машине, подвергнув тем самым свою жизнь опасности.

Панель управления

Клавиша Старт

Используется для запуска процесса стирки (программа должна быть предварительно выбрана).

Ручка выбора программ

Данная ручка используется для включения и выключения стиральной машины и для выбора программ.

Ручку можно поворачивать в обе стороны.

Во время выполнения программы ручка не поворачивается, так как за выполнением процесса стирки следит электронная система.



Клавиши выбора дополнительных функций (при желании функции можно активировать дополнительно к программе)

Предвар. стирка: подключение предварительной стирки

Деликатная стирка: более щадящий отжим

Дополн. полоскание: добавочный процесс полоскания

Интенсивная стирка: более интенсивная стирка

Можно комбинировать различные дополнительные функции.

Если какая-либо дополнительная функция активируется, то внутри соответствующей клавиши загорается лампочка подсветки.

Выключение дополнительных функций: снова нажмите клавишу. Индикаторная лампочка погаснет.

Индикаторные лампочки для показа состояния программы

Лампочка **Готовность** загорается после выбора программы.

Лампочки **Стирка**, **Полоскание**, **Отжим** светятся, если нажата клавиша **Старт** и выполняется соответствующий этап программы.

Индикаторная лампочка **Окончание** загорается, когда программа закончена.

Индикаторные лампочки мигают: неполадки в работе.

Ручка выбора числа оборотов центрифуги (при желании)

Используется для бесступенчатой регулировки числа оборотов центрифуги; при активированной функции **Без отжима** ручка должна быть зафиксирована.

Как выключить акустический сигнал или изменить громкость его звучания, описано в разделе **Сигнал** на странице 22.

Перед первой стиркой

Внимание

Стиральная машина должна быть установлена и подключена, как описано в инструкции, начиная со страницы 39.

- i** Перед тем как покинуть стены завода-изготовителя, стиральная машина подвергалась контрольным испытаниям. Для того чтобы слить воду, которая могла остаться в машине после испытаний, первую стирку следует выполнить **без** белья.
 - Откройте кран.
 - Излеките кювету для моющих средств до упора.
 - Влейте в ячейку **II** кюветы для моющих средств приблизительно один литр воды.
 - Загрузите в ячейку **II** около $\frac{1}{2}$ мерного стаканчика моющего средства.
 - i** Нельзя использовать средство для стирки шерстяных изделий или тонкого белья (сильное пенообразование).
 - Установите на место кювету для моющих средств.
 - Закройте дверцу загрузочного люка.
 - Установите ручку выбора программ в положение **Белое 90 °С**.
 - Нажмите на клавишу **Старт**. Программа начнет выполняться.
- Программа закончена, если загорается индикаторная лампочка **Окончание**:
- Переведите ручку выбора программ в положение **Выкл.**

Подготовка, сортировка и загрузка белья

Подготовка белья

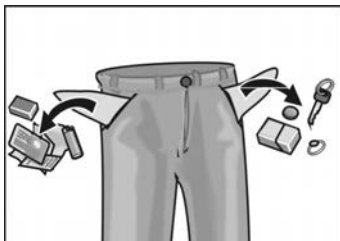

Внимание!

Посторонние предметы (например, монетки, металлические скрепки, иголки, гвозди), оказавшиеся внутри машины, могут повредить белье или элементы конструкции машины (например, барабан).

- Извлеките из карманов одежды все содержимое.
- С помощью щетки очистите карманы и отвороты от песка.
- Закройте замки-«молнии», застегните пуговицы на наволочках и пододеяльниках.
- Снимите с гардин кольца или поместите гардины в сетку или мешок.
- Стирать в сетке или наволочке рекомендуется:
 - тонкое белье, например, тонкие колготки, гардины,
 - мелкое белье, например, носочки или носовые платки,
 - бюстгалтеры с косточками (при стирке косточки могут выскочить и повредить как белье, так и машину).
- Перед стиркой брюк, вязаных и трикотажных изделий (например, трикотажного белья, футболок или изделий с начесом) их следует выворачивать наизнанку.

Сортировка белья

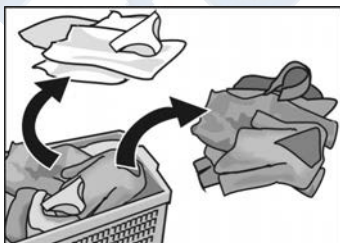

Внимание!

Белье может полинять. Поэтому новое цветное белье не следует стирать вместе с другой одеждой.

Белое белье может стать серым. Поэтому белое и цветное белье следует стирать отдельно.

- i** Выполняйте указания изготовителя по правильному уходу (смотрите также обзор программ стирки)!

Легкое загрязнение

На белье не заметно ни загрязнения, ни пятен. Оно лишь имеет неприятный запах.

Среднее загрязнение

Одежда заметно загрязнена и/или слегка запятнана.

Сильное загрязнение

Заметные загрязнения и/или пятна, например, Рабочая одежда, как, например, спецодежда слесаря, пекаря и мясника.

Типичные пятна

- Кожный жир, пищевые масла и жиры, соусы, минеральные масла, воск (пятна с содержанием жиров/масел).
- Чай, кофе, красное вино, фруктовые и овощные соки (отбеливающиеся пятна).
- Кровь, яйца, молоко, крахмал (пятна с содержанием белков/углеводов).
- Сажа, земля, песок (пигментные пятна), теннисная форма со следами покрытия теннисного корта.

Удаление пятен

Пятна желательно удалять или проводить их предварительную обработку, пока они еще свежие.

Сначала пятна необходимо промокнуть салфеткой, смоченной в мыльном растворе. Не тереть!

Затем следует провести стирку одежды, установив соответствующую программу.

Трудно удаляемые или засохшие пятна иногда удаляются лишь после нескольких стирок.

Загрузка белья

⚠ Осторожно, взрывоопасность!

Белье, обработанное чистящими средствами, содержащими растворители (например, пятновыводителем или промывочным бензином), после загрузки в машину может привести к взрыву. Поэтому обработанную таким образом одежду перед стиркой в машине необходимо тщательно прополоскать вручную.

Внимание!

Посторонние предметы, попавшие в барабан машины, могут привести к повреждению белья. Поэтому, перед тем как загрузить белье в барабан, убедитесь, что в нем нет никаких посторонних предметов.



- Откройте дверцу загрузочного люка.
- Расправьте предварительно рассортированное белье и расположите его свободно внутри барабана стиральной машины. При этом следует класть попеременно крупные и мелкие вещи. Перемешанные друг с другом крупные и мелкие вещи при отжиге более равномерно распределяются внутри барабана.
- i** Никогда не загружайте в машину белья больше, чем рекомендуется (смотрите также обзор программ стирки). Перегрузка ухудшает результаты стирки, при этом белье сильнее мнется.
- Закройте дверцу загрузочного люка. Следите за тем, чтобы между дверцей и резиновым уплотнением люка не были зажаты вещи.

Моющие средства и средства по уходу за бельем

Дозировка моющего средства

⚠ Существует опасность отравления!

Храните моющие средства и средства по уходу за бельем в местах, не доступных для детей.

Дозировка моющего средства должна проводиться в соответствии с

- жесткостью воды. Информацию о жесткости воды Вы можете получить на предприятии по водоснабжению Вашего района.
- количеством белья.
- степенью загрязнения.
- указаниями изготовителя моющего средства.

Для дозировки жидкого моющего средства необходимо пользоваться соответствующими емкостями-дозаторами.

Если используется слишком мало моющего средства:

Белье не стирается и с течением времени становится серым и жестким.

На белье могут появиться серо-коричневые пятнышки.

Кроме того, нагревательные элементы машины покрываются накипью.

Если используется слишком много моющего средства:

Повышается загрязнение окружающей среды, образуется слишком обильная пена, белье не может свободно перемещаться внутри барабана, получается неудовлетворительный результат стирки и полоскания.

Загрузка моющего средства и средств по уходу за бельем

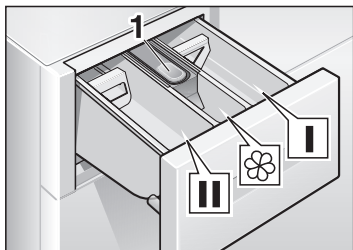

Ячейка I

моющее средство для предварительной стирки или средство для подкрахмаливания.

Ячейка II

моющее средство для основной стирки, умягчитель воды, средство для замачивания, отбеливатель или пятноудалитель.

Ячейка ☼

средство по уходу за бельем, например, кондиционер или средство, предотвращающее деформацию белья (ячейку можно наполнять этими средствами **максимум** до нижней кромки вставки 1).

- i** Концентрированные или вязкие кондиционер и средство, препятствующее деформации одежды необходимо разбавлять небольшим количеством воды (тем самым предотвращается забивание переливного устройства).

Программы и функции

Ручка выбора программ

Выберите из имеющегося в приложении к инструкции обзора программ необходимую Вам программу.

i Продолжительность программ стирки, пригодного для кипячения, оптимально подходит для слегка загрязненных текстильных изделий. Если текстильные изделия более сильно загрязнены, то следует снизить количество загружаемого в машину за один раз белья или нажать кнопку **Интенсивная стирка!**

Основные программы

Цветное белье 30, 40, 60 °C

Данная программа предназначена для стирки прочных текстильных изделий, изготовленных, например, из хлопка или льна.

Цветное белье 60 °C Вывед. пятен

Данная программа предназначена для стирки сильно загрязненных текстильных изделий из хлопка или льна, покрытых пятнами.

Программа экономии воды и электроэнергии. Благодаря увеличению продолжительности этой программы, при стирке с нагревом воды до температуры 60 °C белье становится практически таким же чистым, как и при стирке с нагревом до 90 °C, но со значительным снижением расхода воды и электроэнергии.

Белое белье 90 °C

Данная программа, при выполнении которой расходуется большое количество электроэнергии, предназначена для стирки текстильных изделий, изготовленных, например, из хлопка или льна, которые можно кипятить.

Для защиты сливного трубопровода от повреждений горячий раствор моющего средства перед сливом смешивается с холодной водой и тем самым охлаждается.

Синтетика 30, 40, 60 °С

Данная программа предназначена для стирки текстильных изделий, не требующих особого ухода, изготовленных, например, из хлопка, льна, синтетики или смешанных тканей.

[i] Может использоваться также как **короткая программа**.

Mix 30 °С

Данная программа предназначена для стирки слегка загрязненных текстильных изделий из хлопка и синтетики в оптимально короткое время. В этой программе можно стирать вместе различные виды белья.

Программа подходит также для стирки новых текстильных изделий перед надеванием их в первый раз.

[i] Поэтому белое и цветное белье следует стирать отдельно.
Поэтому новое цветное белье не следует стирать вместе с другой одеждой.

Укороченная продолжительность стирки.

Тонкое белье 30 °С

Данная программа предназначена для тонкого белья, изготовленного, например, из шелка, сатина, синтетических тканей или тканей из смешанного волокна (например, гардины), предназначенного для машинной стирки.

Щадящая стирка при 30 °С предназначена для шелковых изделий, которые можно стирать как вручную, так и в стиральной машине.

- i** Не рекомендуется стирать такие текстильные изделия вместе с одеждой из более грубой, шероховатой ткани.

 **Шерсть, холодная 30 °С**

Данная программа предназначена для стирки текстильных изделий из шерсти или тканей с примесью шерсти, например, из кашемира, мохера или ангорской шерсти, пригодных как для ручной, так и машинной стирки.

В этой программе можно стирать и вещи из шелка, предназначенные для ручной стирки.

Полоскание

Полоскание, завершающееся отжимом, для белья, выстиранного вручную, или для его подкрахмаливания.

Путем нажатия кнопки **Дополн. полоскание** можно включить дополнительное полоскание.

Отжим

Данный процесс предназначен для отжима белья, которое стиралось в программе с установкой **Без отжима** (без окончательного отжима) белья, постиранного вручную, с заданием необходимого числа оборотов центрифуги. Раствор средства для стирки или вода после полоскания перед отжимом сливаются.

Слив

Слив воды, в которой полоскалось белье, по окончании программы бережной стирки тонкого белья с установкой **Без отжима** (без окончательного отжима).

Дополнительные программы

Ручка выбора числа оборотов центрифуги

Основное положение

Ручка выбора числа оборотов центрифуги показывает вверх.

Текстильные изделия в программе **Белое/Цветное белье** отжимаются при максимально-допустимом числе оборотов.

В программах **Синтетика**, **Mix**, **Тонкое белье** и **Шерсть** отжим выполняется автоматически на пониженной скорости, независимо от положения ручки выбора числа оборотов центрифуги (программа бережного обращения с тонким бельем).

i После каждого полоскания белье подвергается только промежуточному отжиму (не относится к установке **Тонкое белье**). В результате удастся достичь лучших результатов полоскания.

Максимально возможная скорость отжима.

Обороты в минуту	Тип белья / Дополнительные программы
1200	Белое/Цветное белье
800	Синтетика
800	Mix
600	Тонкое белье
800	Шерсть
800	Полоскание
800	Отжим

Без отжима (Без окончательного отжима)

Данная программа предназначена для тонкого белья и гардин.

Все программы могут выполняться без окончательного отжима. При активировании данной функции белье остается лежать в воде, в которой оно в последний раз полоскалось.

Загорится индикаторная лампочка **Отжим**. Прежде чем белье можно будет выгрузить из машины, должна быть выполнена программа **Слив** или **Отжим**. Для этого ручку выбора числа оборотов центрифуги следует установить на необходимое Вам значение скорости отжима.

Дополнительные функции – Кнопки

Предварительная стирка

Для сильно загрязненного, прочного белья, например, из хлопка или льна.

Предварительная стирка проводится при температуре 30 °С.

В программе для шерсти предварительная стирка не устанавливается.

i При прерывании предварительной стирки раствор моющего средства сливается и программа продолжается дальше с этапа основной стирки.

Бережная / Деликатная стирка

Более щадящий окончательного отжима на пониженной скорости с последующим разрыхлением белья. Отжатое белье остается лежать в барабане в расправленном виде, что снижает степень его измятости.

Дополнительн. полос.

При активировании данной функции белье еще раз дополнительно полоскается. Соответственно увеличивается продолжительность программы. Рекомендации по применению: в районах с очень мягкой водой.

Для более интенсивной стирки особенно сильно загрязненного белья или стирки хлопчато-бумажного хлопок в количестве 6 кг удлиняется ее продолжительность. При следующих сочетаниях количества белья и степени его загрязненности нажмите, пожалуйста, дополнительно к выбранной программе указанную в таблице кнопку:

Количество белья	Программа и клавиша Интенсивная стирка	Степень загрязнения
6 кг	Цветное белье 30, 40, 60 °С	от легкого до среднего
	Цветное белье 60 °С Вывед. пятен	среднее загрязнение с пятнами
	Белое 90 °С	среднее загрязнение
до 5 кг	Цветное белье 30, 40, 60 °С	от среднего до сильного
	Цветное белье 60 °С Вывед. пятен	от среднего до сильного, с пятнами
до 3 кг	Синтетика 30, 40, 60 °С	
	Mix 30 °С	
до 2 кг	Тонкое белье 30 °С	от среднего до сильного
	Шерсть холодная, 30 °С	

Более подробную информацию Вы сможете найти в обзоре программ стирки.

Стирка

Пример для программы
Синтетика 40 °С:



- ❑ Установите ручку выбора программ напротив необходимой Вам программы (смотрите также обзор программ стирки).

Загорится индикаторная лампочка **Готовность**.



- ❑ Если Вы хотите, измените скорость выполнения отжима или выберите дополнительную программу **Без отжима**.

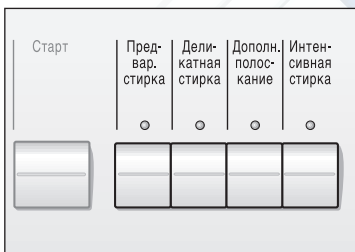

- ❑ Если Вы хотите, то можно нажать кнопку(и) выбора дополнительной(ых) функции(й). После нажатия выбранной кнопки загорается ее индикаторная лампочка.

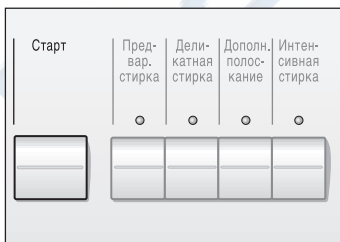

- ❑ Нажмите на клавишу **Старт**. Программа начнет выполняться.

Изменение программы

Если Вы по ошибке выбрали не ту программу:

- Затем установите ручку напротив необходимой Вам программы.

Если Вы захотите дополнительно выбрать предварительную стирку, то для этого Вам придется сначала установить ручку выбора программ в положение **Выкл.** и затем снова выбрать необходимую Вам программу стирки.

- Если Вы хотите, изменять следующие установки.
- Нажмите на клавишу **Старт**. Программа начнет выполняться.

- i** Выбранная вновь программа начнет выполняться с того этапа, на котором была прервана предыдущая программа, но с использованием новых установок.

Если бы Вы захотели преждевременно закончить программу и выгрузить белье:

- Затем установите ручку напротив программ **Слив**, **Отжим** или **Полоскание**. При необходимости выберите нужную Вам скорость вращения центрифуги (только не **Без отжима**).

- i** Если прерывается программа стирки при высокой температуре, то для того чтобы охладить белье, следует выбрать программу **Полоскание**.

- Нажмите на кнопку **Старт**.
- Подождите, пока программа не закончится.
- Переведите ручку выбора программ в положение **Выкл.**
- Закройте водопроводный кран.
- Выгрузите белье.

- i** Если была прервана программа стирки при высокой температуре, то может случиться, что дверца загрузочного люка останется заблокированной до тех пор, пока стиральная машина не остынет.

Прерывание программы

После стирки

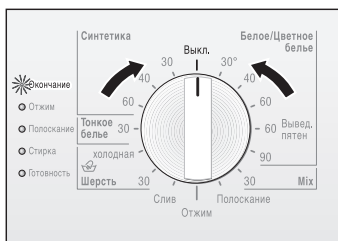

Выбрана установка Без отжима (без окончательного отжима)

Загорится индикаторная лампочка **Окончание**.

- Переведите ручку выбора программ в положение **Выкл.**

или

- Программа закончена и горит индикаторная лампочка **Отжим**.
- выберите дополнительную программу (**Слив** или **Отжим**).
- Нажмите на кнопку **Старт**.
- По окончании дополнительной программы установите ручку выбора программ в положение **Выкл.**

- Откройте дверцу загрузочного люка.

Откройте дверцу загрузочного люка: Если дверца не открывается, то подождите две минуты (функция блокировки еще активирована)

или

Если Вы проводите стирку **Без отжима**, то внутри стиральной машины еще стоит вода. В этом случае следует выбрать программу **Слив** или **Отжим** и затем нажать на клавишу **Старт**.

- Выгрузите белье.

Внимание

Если в барабане стиральной машины или в резиновом уплотнении случайно остались посторонние предметы (напр., монетки, скрепки), то их следует непременно убрать, так как из-за них **не исключена опасность появления ржавчины, а также повреждения барабана и резинового уплотнения!**

- Оставьте дверцу загрузочного люка и кювету для моющих средств открытыми, с тем чтобы стиральная машина могла просохнуть изнутри.

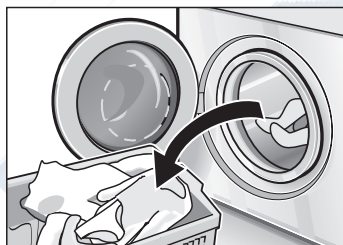

Сигнал

Акустический сигнал звучит при:

- включении и выключении дополнительных функций (нажатие клавиш),
- определенных этапах программы (напр., включение, окончание), ошибках управления и возникновении неисправностей.

Сигнал для клавиш включения и выключения

- нажмите кнопку **Старт** и переведите ручку выбора программ на **Цветное белье 30 °С**. При этом кнопку **Старт** не следует отпускать до тех пор, пока не прозвучит сигнал. Понравившаяся Вам установка теперь записана в память стиральной машины.

- При включении дополнительных функций звучит продолжительный сигнал, при выключении – короткий. Громкость сигнала изменить нельзя.

Включение и выключение, а также регулировка громкости сигнала могут быть выполнены перед включением программы или после ее окончания.

Сигнал для обозначения этапа программы

- Нажмите кнопку **Интенсивная стирка** и держите ее нажатой до тех пор, пока не прозвучит сигнал и не изменится его громкость.
- Отпустите кнопку, когда громкость сигнала достигнет необходимого уровня. Понравившаяся Вам установка теперь записана в память стиральной машины.

Специальные функции

Внимание!

не следует проводить Крашение/отбеливание белья в стиральной машине.

Замачивание

- Загрузите в машину вещи одинакового цвета.
- Загрузите средство для замачивания, согласно указаниям изготовителя, в ячейку II кюветы для моющих средств.
- Установите ручку выбора программ в положение **Цветное белье 30 °С**.
- Нажмите на кнопку **Старт**. Программа начнет выполняться.
- Приблизительно через 10 минут переведите ручку выбора программ в положение **Выкл.** Белье останется лежать в растворе моющего средства.
- По истечении необходимого времени замачивания выберите программу стирки, после чего начнется слив раствора моющего средства.
- i** Для основной стирки следует использовать совсем немного моющего средства.

Подкрахмаливание

Белье не должно быть обработано средством для придания ему мягкости.

- Загрузка белья.
- Отмерьте количество средства для подкрахмаливания, рассчитанное приблизительно на 15 л воды. Порошкообразное средство для подкрахмаливания сначала растворите в воде, руководствуясь указаниями изготовителя порошка.

- Выберите программу **Полоскание**.
- Отрегулируйте число оборотов центрифуги; можно также выбрать функцию **Без отжима**.
- Нажмите на кнопку **Старт**.

Как только стиральная машина наполнится водой:

- немного извлеките кювету для моющих средств и
- влейте раствор средства для подкрахмаливания в ячейку I.
- Установите кювету на место.

Если была активирована функция **Без отжима**, то выберите после этого программу **Слив**.

Чистка и уход

Чистка корпуса, панели управления и подающих шлангов

Чистка барабана машины

Очистка машины от накипи

⚠ Существует опасность поражения электрическим током!

Сначала в обязательном порядке отключите машину от электросети.

Ни в коем случае не следует проводить чистку машины струей воды.

⚠ Осторожно, взрывоопасность!

Никогда не используйте для чистки стиральной машины растворители.

При необходимости:

- Можно воспользоваться мыльным раствором или слабым, не содержащим абразивных частиц чистящим средством.
- Под конец вытрите машину насухо мягкой тряпкой.

Если из-за забытых внутри машины металлических предметов (например монеток, скрепок, иголок, гвоздей) на ее поверхности появились пятна ржавчины:

- Попробуйте удалить их с помощью чистящего средства без содержания хлора, руководствуясь указаниями его изготовителя. Ни в коем случае не используйте для этой цели проволочную сетку.

Внимание

В состав средств для удаления накипи входят кислоты, которые могут повредить элементы конструкции машины, что приводит к изменению цвета белья.

Если Вы всегда правильно выполняете дозировку моющего средства, то Вам не нужно будет очищать машину от накипи.

Если все таки в этом возникла необходимость, то поступайте, пожалуйста, строго согласно указаниям изготовителя средства для удаления накипи.

Чистка кюветы для моющих средств

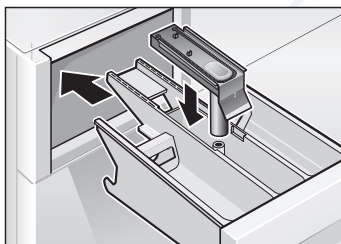
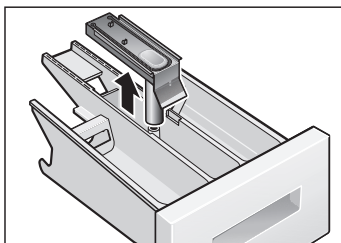
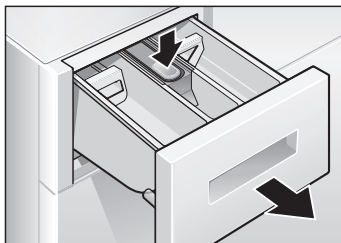

Если на стенках кюветы образовался слой из остатков моющего средства или средств по уходу за одеждой:

- Извлеките кювету для моющих средств до упора,
 - Надавите на имеющуюся в ней вставку и
 - полностью извлеките кювету из машины.
-
- Извлеките вставку по направлению вверх.
 - Промойте кювету для моющих средств и ее вставку в проточной воде и затем просушите.
-
- Вставьте вставку в кювету таким образом, чтобы она зафиксировалась.
 - Установите на место кювету.

Проведите чистку помпы

Слив раствора моющего средства



Помпа может быть забита посторонними предметами или ворсом, скопившимся в ней после стирки очень ворсистого белья. Посторонние предметы блокируют работу помпы или стиралось очень ворсистое белье.

(из машины может вылиться до 20 л воды, поэтому держите наготове подходящую емкость).

⚠ **Существует опасность ошпаривания!**

Прежде чем слить горячий раствор моющего средства, дайте ему остыть.

Не подпускайте близко к стиральной машине детей и домашних животных.

- Переведите ручку выбора программ в положение **Выкл.**
- Освободите сливной шланг из держателя и извлеките его из корпуса машины.

- Осторожно** откройте конец шланга и слейте раствор моющего средства в приготовленную емкость.
- Закройте конец шланга колпачком и вставьте шланг в держатель.



- Осторожно отвинтите крышку помпы. Из нее может вылиться еще немного воды.
- Извлеките из помпы посторонние предметы и ворс и промойте ее изнутри. Крыльчатка помпы должна после чистки свободно вращаться. Резьбу крышки помпы и ее корпуса следует также очистить от остатков моющего средства и ворса.

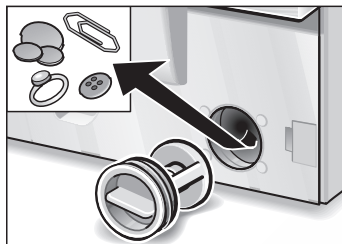

- Установите крышку помпы на место и закрутите ее.
- Во избежание того, чтобы при первой стирке моющее средство неиспользованным попало сразу в канализацию:
- влейте в ячейку II приблизительно один литр воды.
 - Включите программу **Слив**.

Чистка фильтра в системе подачи воды

⚠ Существует опасность поражения

Предохранительное приспособление «Аква-стоп» нельзя погружать в воду, так как в нем имеется электрический клапан.

Если в стиральную машину совсем не подается вода или ее подается слишком мало.

Сначала сбросьте гидравлическое давление, создавшееся в подающем шланге:

- Закройте кран.
 - Выберите любую из программ (кроме **Отжим/Слив**).
 - Нажмите на кнопку **Старт** и выполняйте программу в течение приблизительно 40 секунд.
 - Переведите ручку выбора программ в положение **Выкл.**
 - Снимите шланг с водопроводного крана.
 - Прочистите фильтр с помощью маленькой щетки или кисточки.
 - Снова присоедините шланг к водопроводному крану.
 - Откройте кран.
 - Проконтролируйте, не вытекает ли из шланга вода.
- Если это так, то посмотрите, правильно ли Вы установили фильтр.

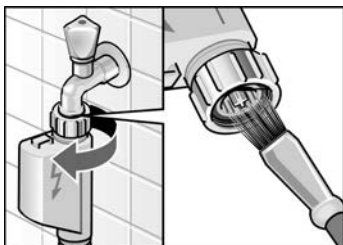

Помощь при появлении небольших неполадок

Перед ремонтом или в случае, если Вы решили устранить неисправность самостоятельно, с помощью приведенной ниже таблицы

- Переведите ручку выбора программ в положение **Выкл.**
- Отсоедините машину от сети.
- Закройте водопроводный кран.
- Вызовите Службу сервиса смотрите информацию на странице 37.

⚠ Существует опасность поражения электрическим током!

Любой ремонт стиральной машины должен выполняться только силами специалистов Службы сервиса или специалистами, получившими на это разрешение нашей фирмы.

Индикация неисправности

Мигает индикаторная лампочка и звучит сигнал	Возможная причина	Способ устранения
Стирка	Дверца загрузочного люка не полностью закрыта.	Проверьте, не зажата ли дверцей какая-либо вещь; Закройте дверцу загрузочного люка.
Полоскание	Водопроводный кран не открыт.	Откройте кран.
	Подающий шланг перегнут или зажат.	Устраните причину неисправности.
	Фильтр в подающем шланге засорился.	Проведите чистку фильтра, как описано на странице 29.
	Давление воды слишком низкое.	Устраните причину неисправности.
Отжим	Посторонние предметы блокируют работу помпы;	Проведите чистку помпы, как описано на странице 27;
	Сливная труба и / или сливной шланг засорились.	Проведите чистку сливной трубы и / или сливного шланга.

Неисправности	Причина	Способ устранения
Дверцу загрузочного люка не удается открыть.	В машине еще стоит вода, т.к. была выбрана функция Без отжима .	Выберите программу Слив или Отжим .
	Активирована функция блокировки.	Подождите две минуты.
В кювете остается моющее средство.	Моющее средство было влажным или слипшимся в комочки.	Проведите чистку кюветы для моющих средств и протрите ее насухо, как описано на странице 26.
	Использовались труднорастворимые таблетки моющего средства.	Для дозировки жидкого моющего средства пользуйтесь специальным дозатором.
Из машины неприятно пахнет.	Стирка проводится в основном при низкой температуре и/или с использованием жидкого моющего средства.	Перед загрузкой таблеток в отделение II кюветы их следует измельчить в упаковке.
		Выберите программу Белое 90 °С и проведите стирку без белья. При этом используйте универсальное моющее средство.
Индикаторные лампочки не горят.	Сработал предохранитель на распределительном щите.	Включите или замените предохранитель.
	Отключили электроэнергию.	Если неисправность возникнет повторно, вызовите Службу сервиса.
		Выбранная программа начнет выполняться дальше, как только появится напряжение. Если Вы хотите выгрузить белье, поступайте, как описано в разделе Чистка помпы на стр. 27.
	Вилка болтается в розетке или вообще не вставлена в нее.	

Неисправности	Причина	Способ устранения
Программа не запускается.	Дверца загрузочного люка не полностью закрыта.	Проверьте, не зажата ли дверцей какая-либо вещь. Закройте дверцу загрузочного люка (должен послышаться щелчок).
Программа не запускается.	Не была нажата кнопка Старт .	Нажмите на кнопку Старт .
Вода не поступает или мощнее средство не смывается.	Водопроводный кран не открыт.	Откройте кран.
	Подающий шланг перегнут или зажат.	
	Фильтр в подающем шланге засорился.	Проведите чистку фильтра, как описано в инструкции, начиная со страницы 29.
Моющее средство из ячейки I не смывается.	Была выбрана программа без предварительной стирки.	Выберите программу с предварительной стиркой.
Вода в барабане не видна.	Это не неисправность. Вода в машине есть, но ее	не видно.
Раствор моющего средства откачивается не полностью.	Посторонние предметы блокируют работу помпы.	Проведите чистку помпы, как описано в инструкции, начиная со страницы 27.
	Стиралось очень ворсистое белье. Сливная труба и / или сливной шланг засорились.	Проведите чистку сливной трубы и / или сливного шланга.
Программа дальше не выполняется и горит одна индикаторная лампочка.	Вода в поддоне; стиральная машина негерметична.	Вызовите Службу сервиса.

Неисправности	Причина	Способ устранения
Из-под машины вытекает вода.	В месте присоединения подающего шланга возникла течь.	Затяните резьбовое соединение.
	Сливной шланг негерметичен.	Замените сливной шланг.
Из кюветы для моющих средств выступает пена.	Было загружено слишком много моющего средства или средство, которое не предназначено для использования в стиральных машинах.	Смешайте столовую ложку кондиционера с $\frac{1}{2}$ л воды и влейте раствор в ячейку II кюветы для моющих средств. В следующий раз загрузите меньше моющего средства или воспользуйтесь средством, пригодным для стиральных машин.
При стирке и отжиге чувствуется вибрация	Транспортные крепления не были сняты. Ножки машины не были зафиксированы.	Снимите транспортные крепления. Зафиксируйте ножки машины.
Белье не было как следует отжато.	Крупные вещи скатались вместе и не смогли равномерно распределиться внутри барабана. Из соображений безопасности отжим на высокой скорости был выключен.	Загружайте в барабан машины не только крупные вещи.
Неудовлетворительные результаты отжима.	Нажата кнопка Деликатная стирка , что значит: отжим на пониженной скорости см. на странице 17. Была выбрана программа Полоскание или Отжим , что значит: отжим на пониженной скорости см. на странице 16.	
Многократный отжим.	Это не неисправность. Система компенсации дисбаланса пытается устранить дисбаланс путем многократного отжима.	

Неисправности	Причина	Способ устранения
Программа выполнялась дольше, чем обычно.	<p>Это не неисправность. Система обнаружения дисбаланса пытается компенсировать дисбаланс, распределяя белье внутри барабана более равномерно.</p> <p>Системой распознавания пены было включено дополнительное полоскание, с тем чтобы сбить пену.</p>	<p>Для снижения дисбаланса всегда стирайте мелкие и крупные вещи попеременно.</p> <p>В следующий раз возьмите подходящее количество моющего средства.</p>
Результат стирки неудовлетворительный.	<p>Белье загрязнено сильнее, чем предполагалось, или его было загружено больше, чем рекомендовалось.</p>	<p>Выберите подходящую программу и нажмите кнопку Интенсивная стирка или загрузите меньше белья.</p>
	<p>Моющего средства было взято слишком мало.</p>	<p>Проводите дозировку моющего средства согласно указаниям его изготовителя.</p>
На белье остались следы от моющего средства.	<p>В состав некоторых моющих средств с содержанием фосфатов входят не растворимые в воде вещества, которые можно заметить на светлом белье в виде белых пятен.</p>	<p>Сразу же включите программу Полоскание или почистите вещи щеткой после сушки.</p>
На белье остались серые пятна.	<p>Белье было загрязнено мазью, жиром или маслом.</p>	<p>В следующий раз возьмите максимально допустимое количество моющего средства и установите максимально допустимую температуру стирки.</p>

Если неисправность возникнет снова, то обратитесь за помощью в Службу сервиса смотрите информацию на странице 37.

Параметры расхода

Нормальная программа	Дополнительные функции	Загрузка	Параметры расхода **		
			Ток	Вода	Продолжительность программы
Цветное белье 40 °С	Интенсивная стирка *	6 кг	0,65 кВтч	60 л	2:10 ч
Цветное белье 60 °С	-	5 кг	0,95 кВтч	60 л	1:17 ч
Цветное белье 60 °С Вывед. пятен	Интенсивная стирка *	6 кг	1,02 кВтч	49 л	2:15 ч
Белое 90 °С (горячий раствор моющего средства смешивается перед сливом в канализацию с 7 литрами холодной воды)	Интенсивная стирка	6 кг	2,1 кВтч	67 л	2:10 ч
Синтетика 40 °С	Интенсивная стирка *	3 кг	0,5 кВтч	50 л	1:18 ч
Синтетика 40 °С (может использоваться также как короткая программа)	-	3 кг	0,5 кВтч	38 л	0:47 ч
Тонкое белье 30 °С	-	2 кг	0,3 кВтч	42 л	0:35 ч
Шерсть 30 °С	Интенсивная стирка *	2 кг	0,2 кВтч	35 л	0:50 ч

* Установка программы с опциональной функцией **Интенсивная стирка** для испытаний, проводимых согласно указаниям нормативной документации EN 60 456 и IEC 60 456

** Параметры расхода зависят от давления, жесткости и входной температуры подаваемой в машину воды, температуры в помещении, где установлена машина, типа, количества и степени загрязнения белья, используемого моющего средства, колебаний напряжения в электросети и выбранных дополнительных функций, поэтому фактические значения параметров расхода могут отличаться от значений, приведенных в таблице.

Служба сервиса

Каждая стиральная машина, перед тем как выйти из стен нашего завода, тщательно контролируется на правильность функционирования и безупречность состояния. Если у Вас появятся какие либо вопросы, особенно касающиеся установки и подключения машины, то к Вашим услугам всегда находятся специалисты нашей Службы сервиса.

Прежде чем вызвать Службу сервиса, проверьте, не сможете ли Вы самостоятельно устранить возникшие неисправности (см. таблицу на странице 30).

Потому что за вызов специалистов Службы сервиса Вам придется платить, даже если срок гарантии еще не истек.

Адрес Службы сервиса, расположенной неподалеку от Вас, Вы можете найти в прилагаемом к инструкции перечне. При вызове специалистов назовите им, пожалуйста, номер изделия (E-Nr.) и заводской номер (FD) Вашей стиральной машины.

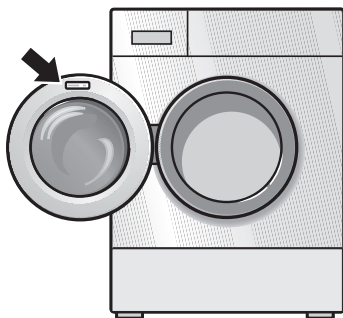

Эти данные Вы найдете в фирменной табличке, расположенной изнутри на раме двери загрузочного люка и, взятые в жирную рамку, на обратной стороне машины.

E-Nr. _____	FD _____
-------------	----------

Номер изделия **Заводской номер**

Внесите в эту табличку номера Вашей стиральной машины.

Помогите, пожалуйста, избежать бесполезных вызовов специалистов, правильно назвав номер изделия и заводской номер машины. Тем самым Вам удастся избежать дополнительных расходов.

Более подробную информацию и перечень нашей продукции Вы найдете в интернете на нашем сайте:

<http://www.bosch-hausgeraete.de>

Установка, подключение и транспортировка

Стиральную машину следует установить и подключить согласно указаниям, приведенным в инструкции по настройке и монтажу, имеющейся в комплекте поставки машины.

Кроме того, обязательно выполняйте указания, приведенные в этом разделе!

⚠ Существует опасность травмирования!

Стиральная машина очень тяжелая. Поэтому поднимайте ее осторожно.

Внимание

Перемещаемые шланги могут порваться или лопнуть. Поэтому стиральную машину нельзя устанавливать в неотапливаемых помещениях и/или под открытым небом.

Рабочая плита над стиральной машиной не должна быть пробита насквозь.

Дополнительно к приведенным здесь указаниям необходимо учитывать специальные предписания организаций по водо- и энергоснабжению.

В случае сомнения поручите провести подключение машины специалисту.

Указания по технике безопасности

Замена экспликаций

Замена экспликации должна проводиться перед встройкой и подключением стиральной машины к электросети!

На панели управления стиральной машиной находится экспликация с отпечатанными обозначениями для клавиш и ручки выбора программ.

Эту экспликацию Вы можете заменить на другую с надписями на языке Вашей страны.

Выполняйте указания, приведенные в инструкции по замене экспликаций, которая имеется в упаковке с наклейками.

⚠ Внимание

Перед вводом стиральной машины в эксплуатацию непременно снимите все транспортные крепления.

Удаление транспортных креплений

Удаление транспортных креплений

- С помощью гаечного ключа SW 13 вывинтите винты настолько, чтобы они свободно перемещались внутри втулок.
- Все транспортные крепления следует полностью снять (**А** и **В**: винты вместе с шайбой и втулкой; **С**: винт вместе с пружиной, шайбой и втулкой).
- Закройте отверстия от транспортных креплений крышками.

Хранение транспортных креплений

Сохраните транспортные крепления в надежном месте для следующей транспортировки, например, в случае переезда.

- Храните крепления **1** и **2** в собранном виде (винт вместе с шайбой должен быть вставлен во втулку).

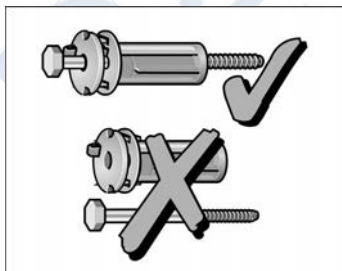

Установка машины

Очень важно, чтобы машина стояла устойчиво, иначе при отжиге она может «отправиться в путешествие».

Место под машину должно быть прочным и ровным. Машину нельзя устанавливать на мягкие напольные покрытия, например, ковровые покрытия или полы на пенопласте. Стиральную машину всегда следует ставить на имеющиеся в комплекте поставки направляющие.

Если машина должна устанавливаться с использованием набора комплектующих элементов WZ 20270 / WMZ 2270 / Z 7040X0 для ее возвышения:

- Перед установкой машины на направляющие их следует смазать водным раствором средства для мытья посуды вручную. Нельзя использовать для этой цели консистентные смазки и/или смазочные масла!

Если стиральная машина должна устанавливаться на цоколь:

- В этом случае направляющие не нужны.
- Передние ножки машины следует зафиксировать специальными крепежными накладками*.

Если стиральная машина должна устанавливаться на чердаке с накатным полом:

- Стиральную машину по возможности следует расположить в углу.
- К полу следует прикрутить болтами водостойкую деревянную плиту (толщиной мин. 30 мм). При этом следует учитывать высоту рабочей плиты в Вашей кухне!
- В этом случае направляющие не нужны.
- Передние ножки машины следует зафиксировать специальными крепежными накладками*.

* Крепежные накладки (набор комплектующих элементов) можно приобрести в специализированном магазине или Службе сервиса.
№ для заказа: WMZ 2200.

Подключение воды

Подача воды

⚠ **Существует опасность поражения электрическим током!**

Предохранительное приспособление «Аква-стоп» нельзя погружать в воду, так как в нем имеется электрический клапан

Во избежание утечки воды и связанного с этим ущерба, непременно выполняйте указания, приведенные в этом разделе!

Внимание

В стиральную машину можно подавать только холодную питьевую воду. Ни в коем случае нельзя присоединять машину к смесителю водонагревательного прибора, работающего без создания избыточного давления.

В случае сомнения поручите провести подключение машины специалисту.

Подающий шланг нельзя

- перегибать или сдавливать,
- изменять его форму или перерезать (в противном случае не может быть гарантирована его прочность).

Следите за давлением воды в водопроводной сети:

- значение гидравлического давления должно лежать в пределах от 1 до 10 бар (это значит, что из полностью открытого водопроводного крана за одну минуту должно вытекать минимум 8 литров воды).
- Если давление выше указанного, то в трубопровод следует встроить редуктор давления.

Сливной шланг

Внимание

Сливной шланг нельзя перегибать или растягивать.

Выравнивание машины

Выравнивание стиральной машины по горизонтали и вертикали проводится с помощью регулируемых по высоте ножек машины и ватерпаса.

Все четыре ножки стиральной машины должны устойчиво стоять на полу. Машина ни в коем случае не должна качаться. Контргайки передних ножек стиральной машины должны быть затянуты таким образом, чтобы они плотно прилегли к корпусу машины!

Внимание

Если выравнивание машины было выполнено неправильно, то в результате не исключены сильные шумы при ее работе, вибрация и «путешествия» с места на место!

РЕМБИТТЕХ
Ремонт и установка бытовой техники

Электро- подключение

Внимание

Стиральную машину можно подключать только к сети переменного тока через смонтированную согласно предписаниям розетку с защитным контактом.

Значение напряжения в сети и параметры напряжения, приведенные в фирменной табличке стиральной машины, должны полностью совпадать.

В фирменной табличке приведены данные относительно общей потребляемой мощности и необходимых предохранителей.

Убедитесь, что:

- штепсельная вилка подходит к сетевой розетке,
- сетевой шнур имеет достаточное поперечное сечение,
- система заземления смонтирована согласно предписаниям.

Если возникнет необходимость в замене сетевого шнура, то это обязательно следует поручить квалифицированному специалисту-электрику.

Запасной сетевой шнур Вы сможете приобрести в Службе сервиса.

Ни в коем случае нельзя пользоваться разветвительными штепсельными вилками/муфтами и удлинительными кабелями.

Если есть необходимость в автоматическом предохранительном выключателе, действующем при появлении тока утечки, то следует использовать тип выключателей, имеющих обозначение: .

Только такие приборы соответствуют требованиям действительных на сегодняшний день предписаний.

Никогда не вставляйте и не извлекайте штепсельную вилку из розетки влажными руками.

Штепсельную вилку следует извлекать из розетки, взявшись за ее корпус, а не за сетевой шнур.

Транспортировка машины, например, при переезде

Транспортировка машины

- закройте водопроводный кран,
- сбросьте избыточное давление воды в подающем шланге (смотрите на странице 29),
- Слейте остатки раствора моющего средства (смотрите на странице 27),
- отсоедините машину от сети,
- снимите подающий и сливной шланги,
- установите на место два нижних транспортных крепления.

После транспортировки и квалифицированно выполненных установки и подключения стиральной машины, перед первой стиркой следует сначала выполнить дополнительную программу **Слив**.

Подготовка транспортных креплений и их установка

- Снимите с двух нижних отверстий заглушки.
- Подготовьте транспортные крепления к установке: извлеките винт из втулки настолько, чтобы его конец находился на одном уровне с концом втулки.
- Ваш помощник должен продеть руку через отверстие загрузочного люка и, взявшись за верх барабана машины, потянуть его на себя.
Теперь установите на место транспортные крепления **1** и **2** и затяните винты. Выступы шайб должны войти в пазы задней стенки корпуса машины.

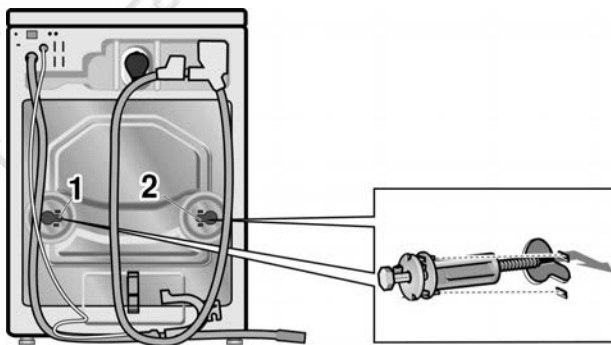



Гарантия на систему Аква-стоп

Дополнительно к праву покупателя на гарантийное обслуживание, приведенное в договоре о покупке, и дополнительно к гарантии на стиральную машину мы обязуемся возместить ущерб при следующих условиях:

1. Если из-за дефектной системы Аква-стоп в результате затопления владельцу стиральной машины был нанесен материальный ущерб, то мы обязуемся его возместить.
2. Данная гарантия действует на протяжении всего срока службы стиральной машины.
3. Предпосылкой выполнения фирмой своих обязательств являются квалифицированные, выполненные в соответствии с указаниями нашей инструкции установка и подключение стиральной машины с системой «Аква-стоп», куда входит также квалифицированный монтаж удлинителя системы «Аква-стоп» (фирменная принадлежность). Наша гарантия не распространяется на дефектные трубопроводы или арматуру, расположенные до места подключения системы Аква-стоп к водопроводному крану.
4. Стиральные машины с системой Аква-стоп во время работы абсолютно не нуждаются в Вашем присмотре; нет также необходимости закрывать после каждой стирки водопроводный кран. Только в случае Вашего продолжительного отсутствия, например, на время многодневного отпуска, водопроводный кран лучше закрыть.

Программы ^{1) 2)} Тип белья	Количество белья	Степень загрязнения	Клавиша выбора доп. функции
---	------------------	---------------------	-----------------------------

Белое/Цветное белье 			
Прочные текстильные изделия, текстильные изделия, пригодные для кипячения, например, из хлопка или льна			
30, 40 ³⁾ , 60 °C	6 кг	От легкого до среднего	Интенсивная стирка
60 °C Вывед. пятен ³⁾		среднее загрязнение, пятна	Интенсивная стирка
90 °C		среднее загрязнение	Интенсивная стирка
30, 40, 60 °C	до 5 кг	легкое загрязнение	–
30, 40, 60 °C		от среднего до сильного	Интенсивная стирка
60 °C Вывед. пятен		от среднего до сильного, с пятнами	Интенсивная стирка

Синтетика 			
текстильные изделия, не требующие особого ухода, например, из хлопка, льна, синтетики или смесовой ткани (может использоваться также как короткая программа)			
30, 40, 60 °C	до 3 кг	легкое загрязнение	–
30, 40 ³⁾ , 60 °C		от среднего до сильного	Интенсивная стирка

Mix 			
Текстильные изделия из хлопка и синтетики – различные виды белья можно стирать вместе			
30 °C	до 3 кг	легкое загрязнение	–
30 °C		от среднего до сильного	Интенсивная стирка

Тонкое белье 			
тонкое белье, предназначенное для машинной стирки, напр., из шелка, стина, синтетики или смешанных волокон (напр. гардины)			
30 °C	до 2 кг	легкое загрязнение	–
30 °C		от среднего до сильного	Интенсивная стирка

Шерсть 			
текстильные изделия из шерсти или тканей с примесью шерсти, пригодные как для ручной, так и машинной стирки, например из кашемира, мохера или ангорской шерсти, в этой программе можно стирать и вещи из шелка, предназначенные для ручной стирки			
холодная, 30 °C	до 2 кг	легкое загрязнение	–
холодная, 30 °C ³⁾		от среднего до сильного	Интенсивная стирка

Дополнительные программы	Полоскание, Отжим, Слив
--------------------------	-------------------------

- 1) Вы можете, в зависимости от выбранной программы, активировать **дополнительные функции**. Ручка выбора числа оборотов центрифуги: **Скорость отжима** или **Без отжима**, Клавиши: **Предвар. стирка**, **Деликатная стирка**, **Дополн. полоскание**, **Интенсивная стирка**.
- 2) Перед выполнением программы без предварительной стирки загрузите средство для стирки в ячейку II (слева), в программах с предварительной стиркой средство загружается в ячейки I и II.
- 3) Программа для проведения испытаний согласно указаниям норм EN 60456 и IEC 60 456 или со ссылкой на них.

Краткая инструкция

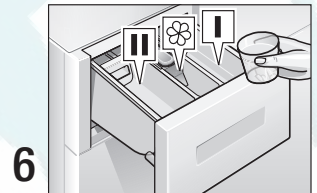
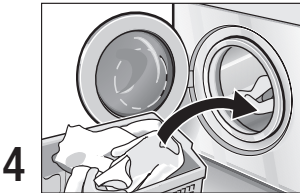
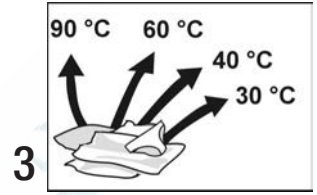
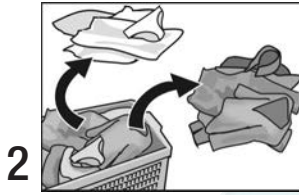
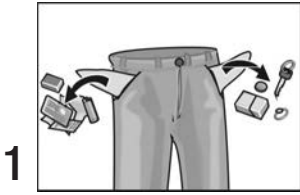

При необходимости:

При необходимости:

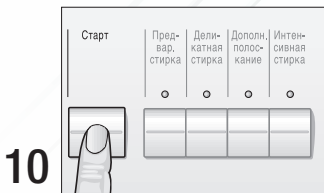
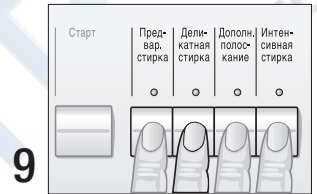
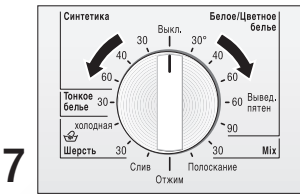

По окончании программы:

